

hohem 浩瀚

iSteady M5

三轴手机稳定器

使用说明
V1.0

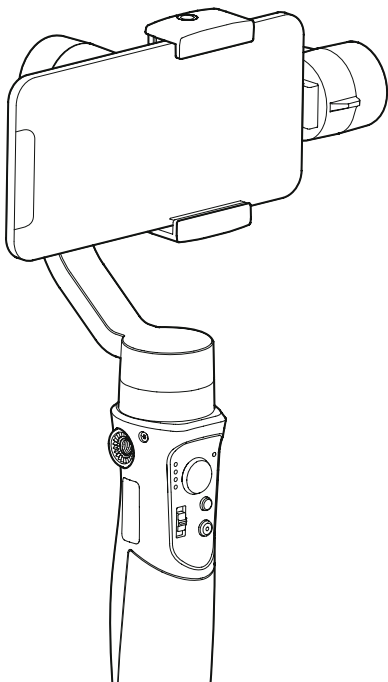

扫描二维码获取
电子版产品教程

警告 & 免责声明

· 感谢您购买浩瀚 iSteady M5。一旦使用本产品，即视为您已经仔细阅读免责声明与警告，理解、认可和接受本声明全部条款和内容。您承诺对使用本产品以及可能带来的后果负全部责任。您承诺仅出于正当目的使用本产品，并且同意本条款以及 hohem 浩瀚制定的任何相关条例、政策和指引。

· hohem 浩瀚对于直接或间接使用本产品而造成的损坏、伤害以及任何法律责任不予负责。用户应遵循包括但不限于本文提及的所有安全指引。

· 本文档及本产品所有相关的文档最终解释权归 hohem 浩瀚所有。如有更新，恕不另行通知。请访 www.hohem.com 官方网站以获取最新的产品信息。

hohem 浩瀚

深圳市浩瀚卓越科技有限公司
Hohem Technology Co., Ltd

电话：0755 - 86573216（总机）
400 - 960 - 9206（售后）
（周一至周日 9：00 - 21：00）

邮箱：service@hohem.com

网址：www.hohem.com

制造商：深圳市浩瀚卓越科技有限公司

地址：深圳市南山区西丽路大学城创意园 B 栋

产品概览

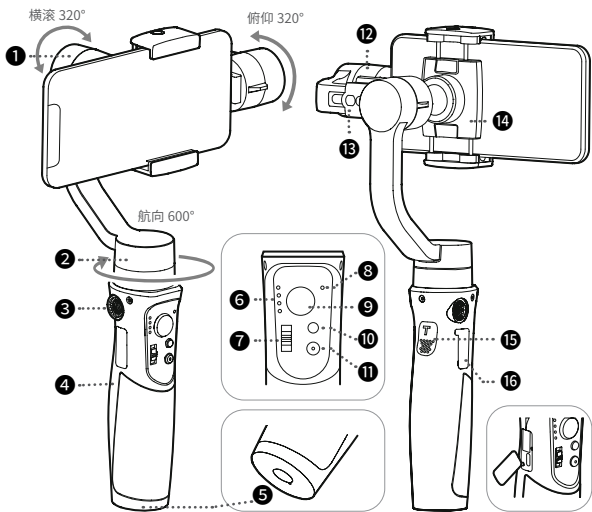

- ① 横滚电机
- ② 航向电机
- ③ 1/4 英寸扩展口
- ④ 手柄 (内置电池)
- ⑤ 1/4 英寸扩展口
- ⑥ 模式灯
- ⑦ 调焦推杆
- ⑧ 蓝牙灯
- ⑨ 四向摇杆
- ⑩ 模式键
- ⑪ 开关机键 (快门)
- ⑫ 俯仰电机
- ⑬ 调平旋钮
- ⑭ 手机夹 (竖拍转动机构)
- ⑮ 枪键
- ⑯ 充电口 & USB 电源输出口

配件清单

三脚架 *1

收纳手提包 *1

Type C 数据线 *1

说明书 *1

入门卡 *1

下载 APP—Hohem Joy 体验更多拍摄玩法



* 下载 APP 解锁更多功能，注册会员送延保一年权益

* 手机使用 iOS 10.0 及以上系统或 Android 6.0 及以上系统

* 请使用浏览器扫描二维码，进入下载页面

或苹果手机前往 App Store，安卓手机前往“腾讯应用宝”
等各大安卓应用市场，搜索“Hohem Joy”下载

稳定器充电



首次使用前请务必给稳定器充满电，
充满电的时间大概需要 2 小时

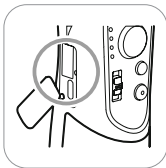

* USB 电源输出口：给手机充电

* Type C 电量输入口：给稳定器充电

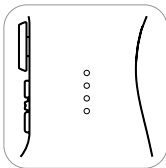

* 单按“开机键”查看稳定器电量

闪烁：正在充电

4 灯亮：电量 100%，充满电

3 灯亮：电量 75%

2 灯亮：电量 50%

1 灯亮：电量 25%

Hohem Joy APP 连接蓝牙操作

第一步：开启手机蓝牙

第二步：打开 APP "Hohem Joy"，点击 "开始拍摄"，进入拍摄界面
(蓝牙将自动连接稳定器，无需进入手机蓝牙设置手动连接)

横拍：安装手机 & 调平



- * 严禁未安装手机开启稳定器！建议取下手机壳。
- * 尽量调平使用可提升稳定器电机工作效率、画面稳定性及电池续航。
- * 6.7 英寸及以上的大尺寸手机，如 iPhone 13 Pro Max 无法完全调平，大致调平后即可不影响开机正常使用。

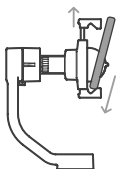

❶ 拉开夹具，夹上手机

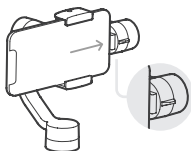

❷ 手机背面贴合夹具，底部推至最右侧贴紧电机

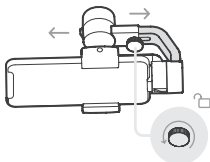

- ← 向左推
小手机
如：iPhone 13 mini
- 向右推
大手机
如：iPhone 13 Pro Max

❸ 松开旋钮，滑动臂杆使两端大致平衡

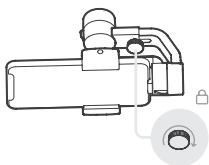

④ 向右锁紧旋钮

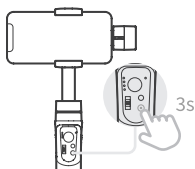

⑤ 长按开机键 3 秒开机

* 最大承载手机重量：280g

* 稳定器夹具宽度范围：58mm~89mm

竖拍：安装手机 & 调平



* 请确保稳定器在关机状态下，再旋转手机夹安装手机，
严禁未装手机开启稳定器！

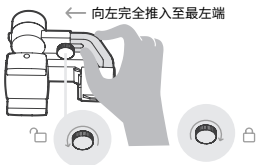

① 松开旋钮，臂杆向左完全推入至最左端，然后向右拧紧旋钮

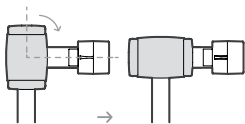

② 将夹具向右旋转 90°

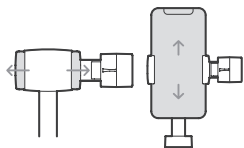

- ③ 拉开夹具，安装手机并上下挪动，调整至理想平衡状态

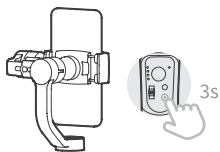

- ④ 手机大致左右平衡后，长按开机键 3 秒开机

快切竖拍

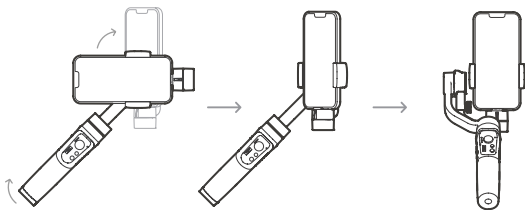

旋转手柄自动切换至竖屏

操作说明 & 指示灯说明

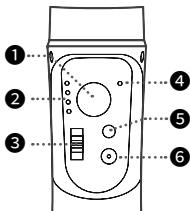

① 四向摇杆

上推 / 下推

调整俯仰拍摄角度

左推 / 右推

调整航向拍摄角度

② 模式灯

PF: 航向跟随

L: 三轴锁定

PTF: 航向和俯仰跟随

POV: 全跟随 & 盗梦空间

③ 横滚调节推杆

变焦放大 / 缩小 (仅限 APP)

调焦画面虚 / 实 (仅限 APP)

④ 蓝牙灯

绿灯常亮: 稳定器与手机蓝牙连接成功

红灯常亮: 稳定器异常

红灯快闪: 1. 低电警示 (自动关机)
2. 稳定器过载 (滴滴提示音)

黄灯: 遥控器 * 连接指示

不亮: 稳定器与手机蓝牙未连接

* 遥控器非标配, 需单独购买, 遥控器配对及操作说明, 详见遥控器说明书

⑤ 模式键

单按: 切换模式

三按: 600°自动盗梦空间
(单按模式键结束旋转)

五按: 校准

⑥ 开 / 关机 (长按 3 秒)

单按: 拍照 / 录像

双按: 切换拍照 / 录像 (仅限 APP)

三按: 切换前后镜头 (仅限 APP)

⑦ 枪键

长按: 运动模式

短按一次再快速长按: 全锁定模式

双击: 稳定器归中

稳定器工作模式切换键

单按切换模式，
相应模式灯常亮

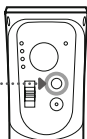

PF 航向跟随

俯仰和横滚轴锁定，
镜头随手动方向平移转动

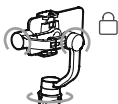

PTF 俯仰 & 航向跟随

横滚轴锁定，
镜头随手动方向平移 / 俯仰转动



L 全锁定

镜头始终保持同一方向拍摄



POV 全跟随 & 盗梦空间

俯仰，航向，横滚三轴跟随，实现第一视角拍摄，
或横持稳定器，左右拨动摇杆实现盗梦空间拍摄

校准

* 自动校准可以解决由环境或人为误操作造成的云台水平歪斜或漂移问题

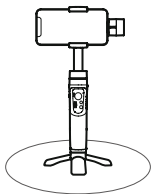

- ① 稳定器底部安装三脚架，并水平放置于平面上

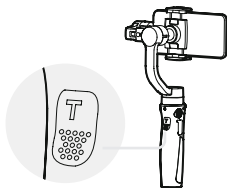

- ② 双击枪键，稳定器归中

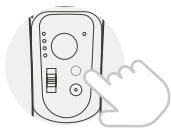

- ③ 五按模式键，启动自动校准，校准过程中请勿触碰稳定器

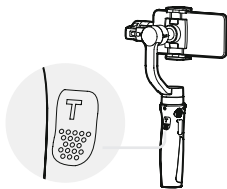

- ④ 滴滴提示音表示校准完成，双击枪键使稳定器归中

常见问题 (FAQ)

Q: 开机后电机为什么抖动 / 震动？

A:

1. 空载，开机前必须先安装手机。
2. 手机未紧贴电机，安装手机时需将手机底部紧贴稳定器电机。
3. 手机壳过大，若使用 iPhone 13 Pro Max 等大屏手机，建议摘下手机壳使用。

- 手机过重或过轻，通过 APP 调整电机扭力（Hohem Joy - 设置 - 电机响应）。
- 未校准，请参考‘自动校准’进行校准操作。

Q: 手机蓝牙无法连接稳定器，APP 搜索不到设备？

A: 请先确认稳定器蓝牙是否已被其他手机连上，再尝试按此步骤连接：

- 打开手机蓝牙（仅打开，勿连接）
 - 开启稳定器
 - 进入 Hohem Joy APP
 - 在 APP 内弹窗或蓝牙搜索界面连接蓝牙（设备名称为“iM5-xxxxxx”）
 - 点击设备连接（**注意！！蓝牙连接是在 APP 里面连接！！**）
- * 若连接失败，请退出 APP，重启蓝牙，按此步骤重新尝试连接。

清除所有蓝牙连接



* 或清除所有蓝牙连接：上推推杆同时长按模式键 3 秒，蓝牙灯快闪绿灯 5 下，再重新连接。

* 部分安卓手机连接蓝牙，需

- 安卓需打开定位功能；
- App 开放定位权限；

产品规格参数

自重	474g 含电池
主体材质	高性能复合材料
最大承重	280g
夹板拉伸范围	58mm~89mm
电池容量	1800mAh 7.4V 13.32Wh
工作时间	最长可达 13 小时 (调平工况下的测试参考值)
充电时间	2 小时 (5V 2A)
机械性能	航向：600° (旋转完整 360 度) 横滚：320° 俯仰：320°
稳定器使用 温度范围	-10~45° C
电机保护装置	有误操作对电机不利时，稳定器 将自动关机，保护电机
标配的配件	三脚架，收纳手提包，Type C 数据线 说明书，入门卡

保修说明

1. 商品出售之日起七天内，若商品出现性能故障，商品及外包装保持完整无划伤，经检查确认非人为损坏后可更换同种型号的商品。
2. 保修服务仅限于正常使用范围内。
3. 商品自出售之日起正常使用下，一年内免费保修，终生维护，配件不在保修范围之内。
4. 一切意外因素或人为损坏、自行拆机、使用不当等造成的损坏不在保修范围内。
5. 保修时必须出示商品对应的保修卡，未能提供保修卡或自行涂改保修卡，本公司有权认定为作废，不予保修。



信息填写

用户姓名：

联系电话：

通讯地址：

购买日期：

机器序列号：

故障原因：

维修记录：
